



SAENU STORAGE

Smart Life Solution
새누 세대보관함

Contents

회사 소개 및 연혁

세대창고

The New Storage

도면 및 스펙

일반형 single

고정형 Section Fix

투도어형 Dual

판금타공형 Hole Type

설치사례

무인택배함

제품 특징

제품 종류

설치사례





주식회사 새누 [SAENU Inc.]

“새로운 누리”를 창조한다는 기업이념 아래,
우리가 살아가는 세상을 이롭게 하기 위한
기술이 무엇인지 새누는 연구하고 있습니다.

신의·희망·사람을 중심으로 하는 인간 중심의 기업을 지향하고 있으며,
언제나 창조적인 사고로 새로운 목표를 향해 노력하는 기업입니다.

고객의 입장에서 한번 더 생각해 보고 고객에게 탁월한 기술과 서비스를 제공함으로써
디지털 이코노미를 실현해 나가고 있습니다. 무한한 도전과 노력을 바탕으로
지속적인 성장을 통해 세계 일류기업들과 어깨를 나란히 할 것을 약속 드립니다.

회 사 명	(주)새누 / SAENU Inc.
대 표 이 사	황 선 오
설 립 일	2011년 03월 14일
사 업 장	본 사 : 서울특별시 금천구 가산디지털1로 171 가산 SK V1센터 912~918호 공 장 : 경기도 화성시 향남읍 만년로 151번길 126-8 지 사 : 대전광역시 서구 대덕대로 325, 494호 고객지원센터 : 서울특별시 금천구 가산디지털1로 171 SK V1센터 B141~142호
임 직 원 (55명)	경영전략부 (4명) / 시스템라커사업본부(8명) / 차양에너지사업본부 (6명) / 기술연구소 (6명) / 생산부(15명) / 사업지원부 (4명) / 고객지원센터 (10명) / 지사 (3명)

회사 연혁

2007 - 2008

- 디지털 무인보관시스템 개발 착수
- 디지털 무인보관시스템 도서관형 버전 출시

2009

- 디지털 무인보관시스템 유료형 버전 출시
- 디지털 무인보관시스템 무인택배형 버전 출시

2010

- 디지털 무인보관시스템 바코드인증 버전 출시
- 디지털 무인보관시스템 자전거보관형 출시

2011

- 디지털 무인보관시스템 S-Locker RFID 네트워크형 제품 출시
- 디지털 무인보관시스템 S-Locker N1 버전 출시
- S-Locker 브랜드 런칭 (제40-0996299호)
- 제조/생산 공장 설립

2012

- 디지털 무인보관시스템 _ 무인택배형 제품 출시
- 디지털 무인보관시스템 S-Locker N2 버전 출시
- SCSD(Smart Class Safety Display) 게시판 제품 출시
- 영남지사 설립
- 고객지원센터 설립

2013

- 강화플라스틱보관함 출시

2014

- 디지털 무인보관시스템_우편등기형 출시
- 디지털 무인보관시스템_광고형 출시
- 디지털 무인보관시스템_무인택배 보급형 출시
- 전자식 잠금장치_비밀번호 반자동형 출시
- 기계식 잠금장치_비밀번호 코인리턴형 출시
- 디지털 무인보관시스템_휴대폰 충전형 출시
- 재능기부 수상_국회 농림축산식품해양수산위원회
- 창조경영인 수상_미래지식경영원
- 기부 및 나눔문화 확산 협약_고성지역자활센터
- 이노비즈 인증_중소기업청
- 호남지사 설립

2015

- S-Locker 네이버쇼핑몰 런칭
- 하이서울브랜드 기업 선정 (서울특별시)

2016

- 기부 및 나눔문화 확산 협약 (아름다운 가게)
- 고흥자 친화기업 선정
- 비콘 기반 S-Locker 스마트앱 서비스 출시
- 여성안심택배시스템 사업수주 및 운영

2017

- 딜리버리예약보관시스템 구축
- '더 살리미' 재활용 사업 상호협력 협약
- 우수제품 선정 기업 '벤처나라' 입점

2018

- 세대 보관함 출시
- 경영혁신형 중소기업(Main-Biz) 선정
- 오픈블록체인산업협회 이사회 등록
- 주식회사 새누 본사 확장 이전
- 하이서울브랜드 우수기업 선정
- 스마트오피스 전용 보관함 출시

2019

- 2019년 강소기업 선정 (고용노동부)
- 잠금장치 제어 시스템 및 방법 특허 등록
- 사용자 위치기반의 무인 물품 보관 시스템 특허출원

2020

- 고용노동부 청년친화강소기업 선정
- 스타디카페 키오스크 솔루션 출시
- 차량 시스템 출시
- 전기신사업(전기자동차충전사업) 등록
- 스마트폰 주차 위치 및 원패스 시스템 적용 건물의 입주자를 위한 택배관리 시스템 특허 등록

2021

- 무인우편택배시스템 스마트우편함 출시

2022

- 스마트 우편함 시스템 출시
- 디지털 부스 시스템 출시
- 무인 전자결제 KIOSK 출시
- 스마트키 락커 시스템 출시

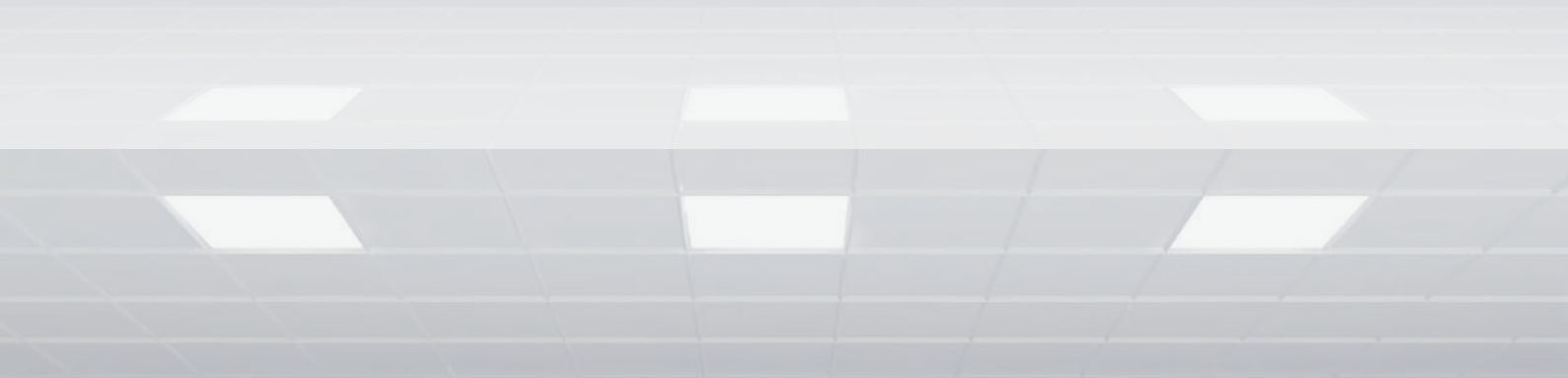
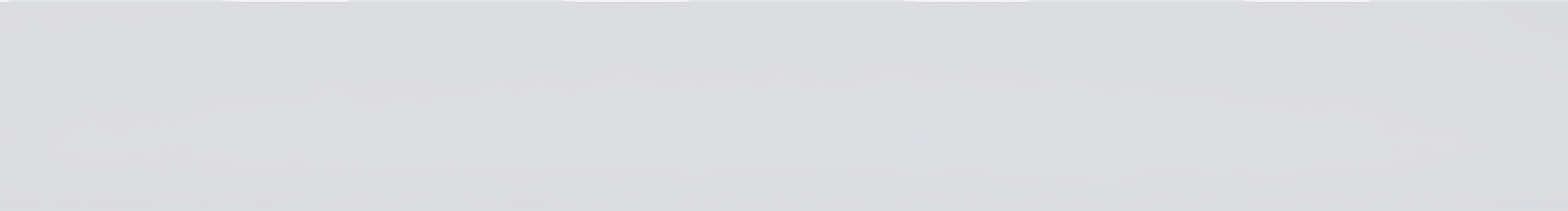
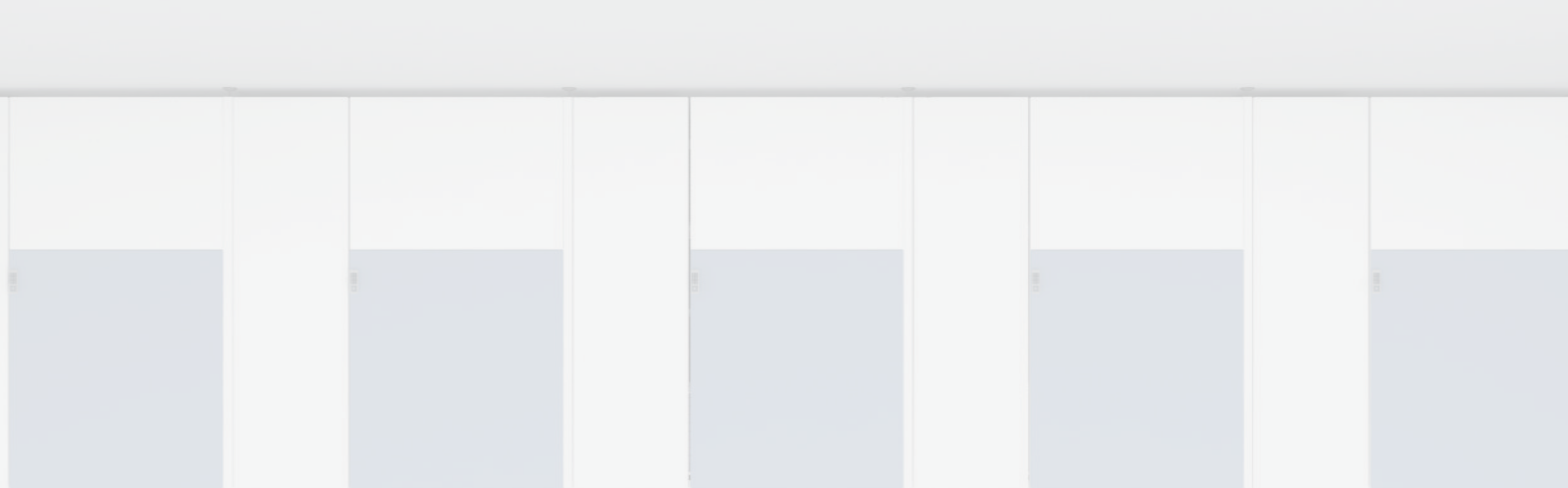

The New Storage

새누의 새로운 THE NEW 세대창고는 도어 전면에 칼라를 적용하여 기존 설치공간인 어두운 지하의 분위기를 깨끗하고 밝게 바꿔, 공간을 살리고 획기적인 선반 구조로 사용자의 이용에 편리함과 즐거움을 주는 현대적 창고입니다.



다양한 사이즈 제작



비상시 문열림



프라이버시 보호 기능



세대입주민카드 연동



소재의 다양성



디지털 도어락



모션감지 센서등



기계식 도어락

Detail Drawing

※ 업계최초 ㄱ자 선반으로 공간활용 극대화

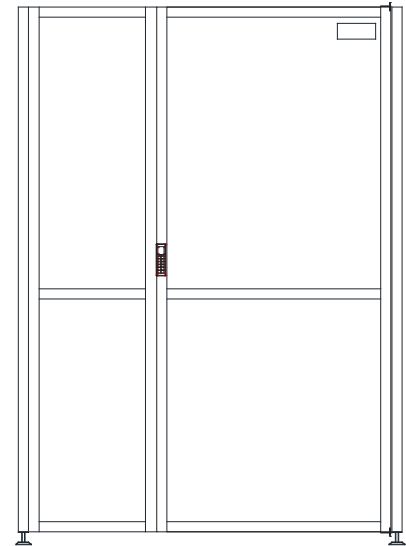
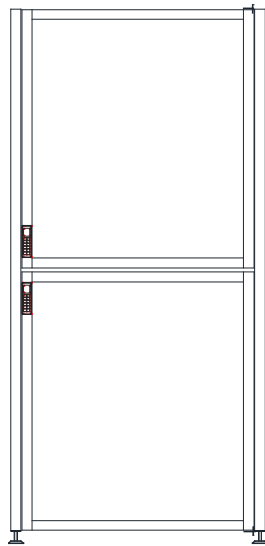
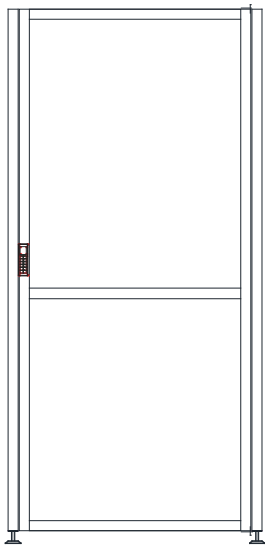
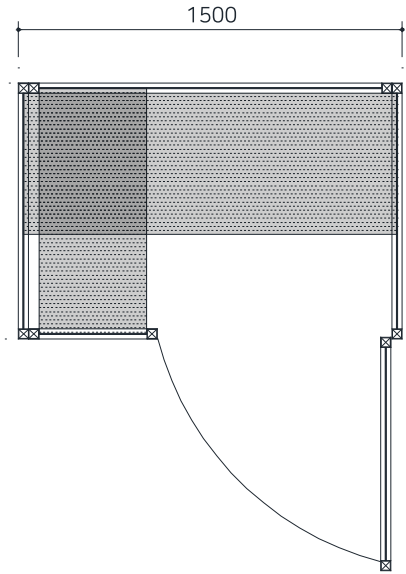
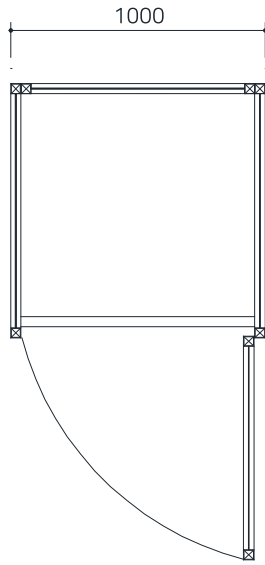
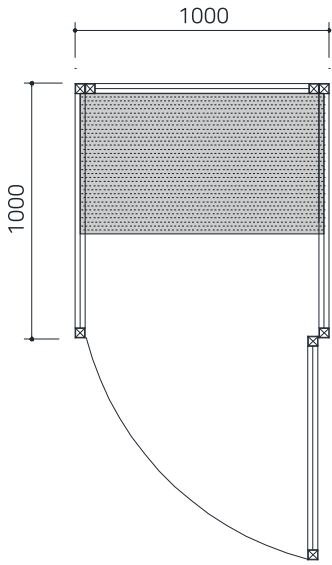

일반형 single

투도어형 Dual

고정형 Section Fix

※ 설치 공간에 따라 사이즈 제작이 가능합니다.

Spec List

Digital Lock



Light

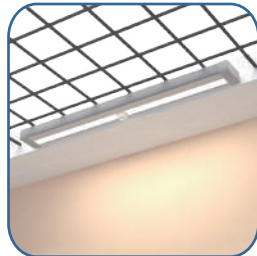

Color Sample



동호수 네임텍

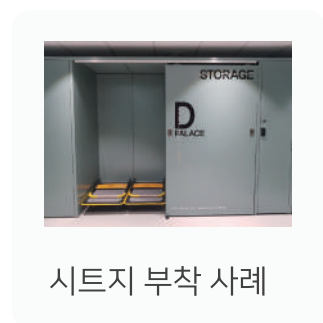
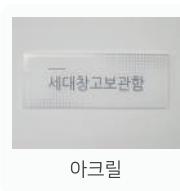

■ 일반형 (Single)

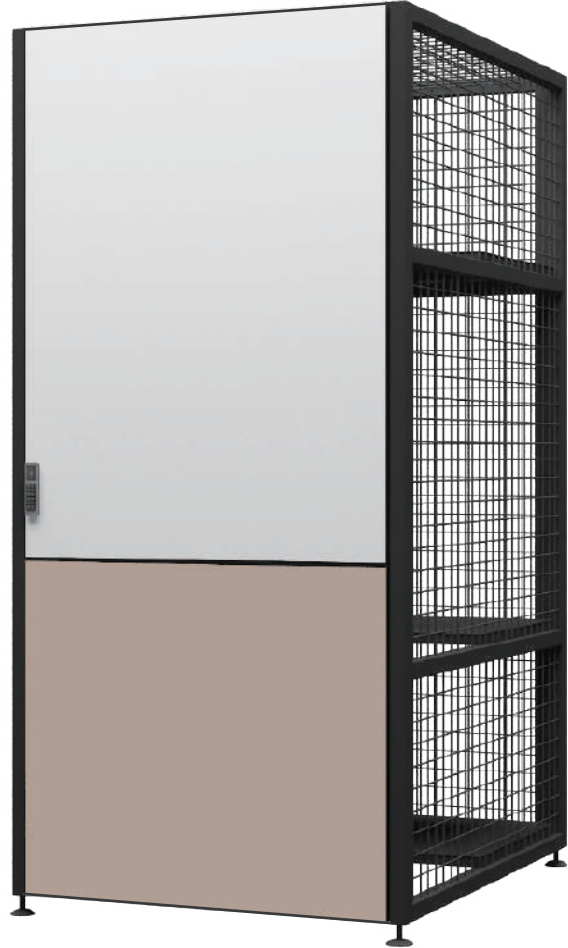
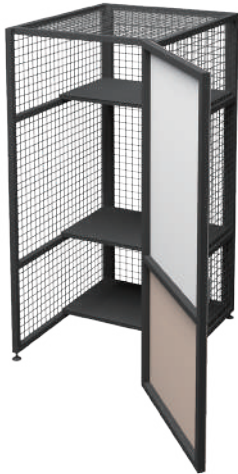
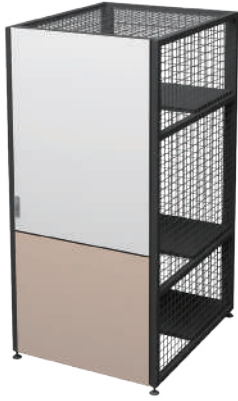

Size : 1,000(W) x 1,000(D) x 2,000(H)
Color : Sand & Ivory

일반형

기능

기본 사이즈로 모든 주거형태에 적합 합니다.

소재

도어, 선반 - 아연 MESH 또는 E.G.I (전기아연도금강판)PL
몸체 - 아연 MESH 또는 E.G.I (전기아연도금강판)PL
프레임 - 아연 각 PIPE 40*40

도어락

디지털 번호키, 입주자 카드연동

동호수 네임텍

W150 H60 1T 포맥스, 아크릴 또는 시트지

3D Modeling 공간 배치



Option



매쉬, 패널, 타공판 등 상판, 바닥판, 측판을 변경할 수 있습니다.



모션 센서 등 활용을 통해 내부 공간을 밝혀줍니다.



전자식 도어락으로 세대 RF카드와 연동하여 사용이 간편합니다.

고정형 (Section Fix)

** 업계최초 ㄱ자선반 구조 **

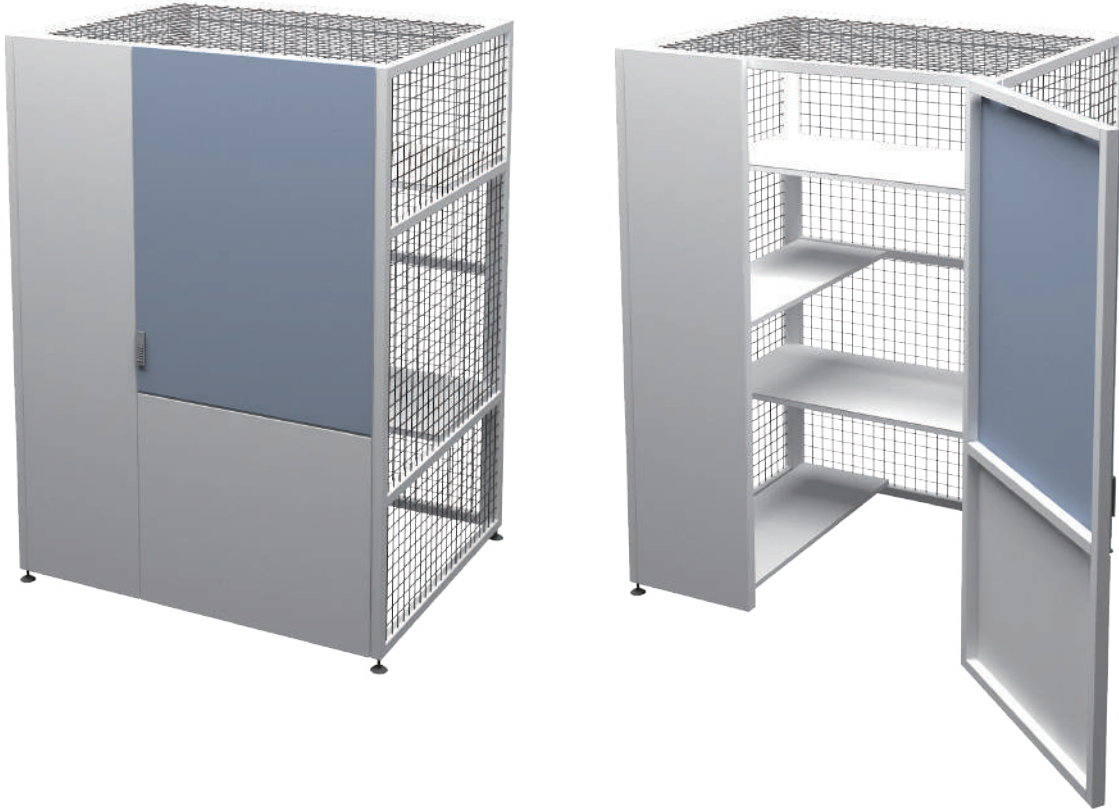

Size : 1,500(W) x 1,000(D) x 2,000(H)
Color : Sky Blue & White

고정형

기능

한쪽 문만 개방되는 제품으로 일반형에 비해 내부공간이 넓고
지그재그 선반 배치로 활용도가 높습니다.

소재

도어, 선반 - 아연 MESH 또는 E.G.I (전기아연도금강판)PL
몸체 - 아연 MESH 또는 E.G.I (전기아연도금강판)PL
프레임 - 아연 각 PIPE 40*40

도어락

디지털 번호키, 입주자 카드연동

동호수 네임텍

W150 H60 1T 포맥스, 아크릴 또는 시트지

3D Modeling 공간 배치



Option



매쉬, 판넬, 타공판 등 상판, 바닥판, 측판을 변경할 수 있습니다.



모션 센서등 활용을 통해 내부 공간을 밝혀줍니다.



전자식 도어락으로 세대 RF카드와 연동하여 사용이 간편합니다.

투도어형(Dual)

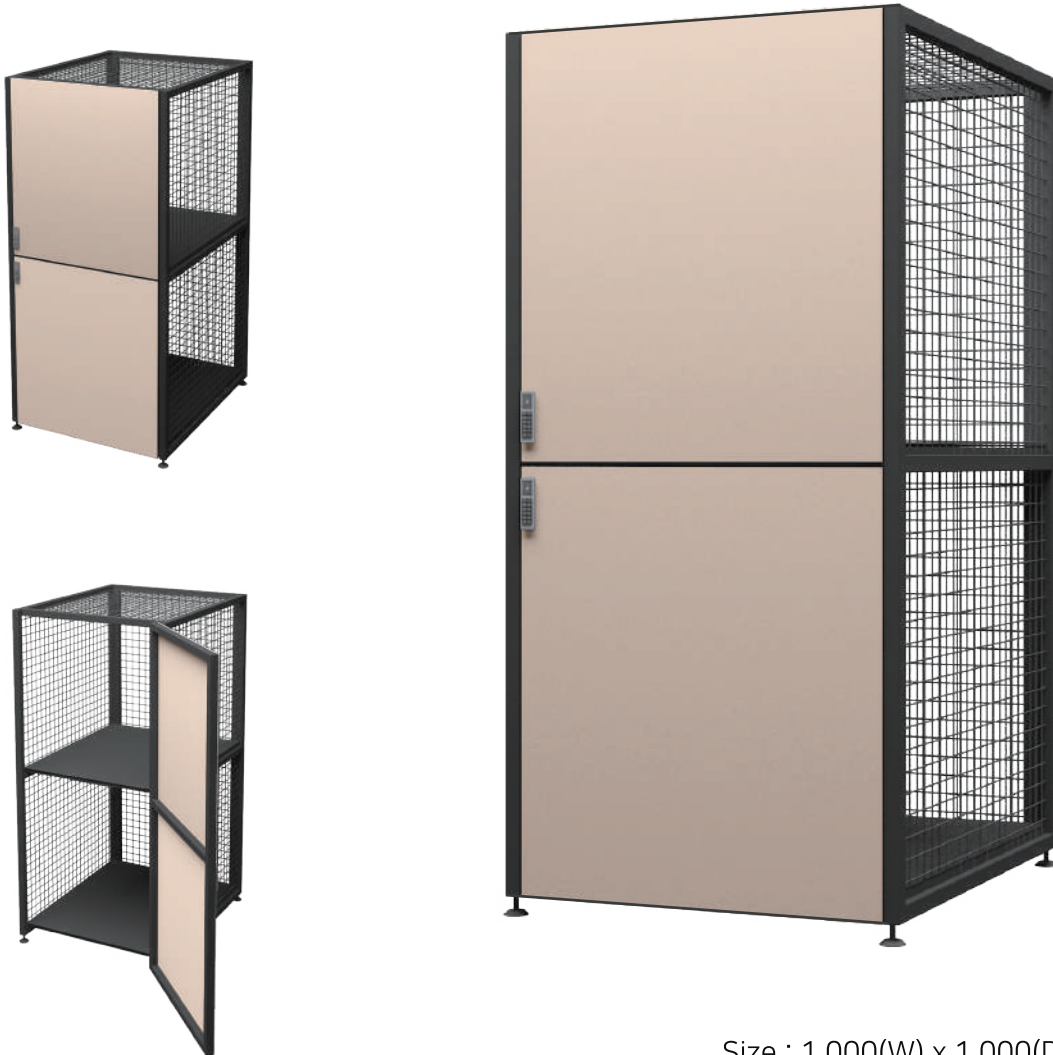

Size : 1,000(W) x 1,000(D) x 2,000(H)
Color : Sand

투도어형

기능

한 열에 개별 2door로 오피스텔에 적합합니다.

소재

도어, 선반 - 아연 MESH 또는 E.G.I (전기아연도금강판)PL
몸체 - 아연 MESH 또는 E.G.I (전기아연도금강판)PL
프레임 - 아연 각 PIPE 40*40

도어락

디지털 번호키, 입주자 카드연동

동호수 네임텍

W150 H60 1T 포맥스, 아크릴 또는 시트지

3D Modeling 공간 배치



Option



매쉬, 판넬, 타공판 등 상판, 바닥판, 측판을 변경할 수 있습니다.



모션 센서등 활용을 통해 내부 공간을 밝혀줍니다.



전자식 도어락으로 세대 RF카드와 연동하여 사용이 간편합니다.

타공형 세대창고 (Hole type Storage)

일반형 Single

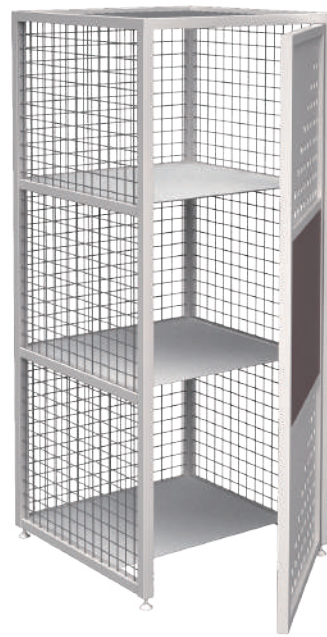

고정형 Section Fix



투도어형 Dual



3D Modeling 공간 배치



설치 사례 (Mesh)





설치 사례 (NCT 타공)





설치 사례 (판금형)





■ 무인택배함 - 제품 특징

새누라커 디지털 무인택배시스템은 물품보관, 전달, 택배화물 수령/발송과 등기우편물의 대리수령 등 무인택배 서비스의 전체적인 기능을 제공하는 무인화시스템으로 RFID, 비밀번호 등의 이용자 인증과 터치식 GUI(Graphic User Interface) 제어를 통해 손쉽게 택배물을 보관/수령하고, 다양한 크기의 택배물을 보관하기 위한 보관BOX를 여러가지 모델로 제공하고 있습니다. 또한, 각각의 모델에는 택배물의 보관 여부를 확인 할 수 있는 물품감지센서(IR) 장치를 보관BOX 내부에 옵션으로 적용이 가능하며, 공동주택 환경에 맞게 알루미늄 강판을 적절히 활용하여 디자인적인 요소를 극대화 했습니다.

이러한 로컬 시스템 기능 외에 통합운영관리 웹서버를 통해 시스템 설정, 이용자 등록/삭제/변경, 이용 현황 실시간 조회 및 이용 이력 관리 등의 관리 시스템을 이용하여 안전하고 편리하게 원격으로 시스템의 모든 것을 관리할 수 있습니다.

> 시스템 특장점

• 키 분실 해소

별도의 키를 사용하는 것이 아니라 기 발급된 ID 카드나 비밀번호를 사용하기 때문에 키 분실에 대한 문제가 없다.

• 다양한 결제 시스템 연동

교통카드, 신용카드, 휴대폰결제 등 다양한 결제 수단을 연동

• 보관함 변경/추가 용이

각 기능별 모듈화된 설계로 보관함의 변경/추가가 용이 또한 제어부 옵션 기기의 변경시 저렴하고 손쉽게 변경가능

• 이용가능 보관함 표시 (옵션)

보관함 사용 여부가 손잡이의 LED로(적색/녹색) 표시되어 이용가능한 보관함을 쉽게 찾을 수 있다.

• 원격관리 지원

웹을 이용하여 원격오픈/환경설정/이용조회 및 통계 등 모든 관리가 가능(모든 PC 가능 또는 스마트폰)

• 웹 카메라 촬영기능

라커 이용시 웹카메라로 촬영하여 분실, 도난 등을 방지하고 분쟁 발생시 활용할 수 있다.

• 택배 알림 연동시스템

택배도착시 SMS문자 및 홈네트워크 월패드 알림 사용중인 공동주택 입출입카드(RFID) 이용가능

• 다양한 운영모드

지정 시간제 이용, 1회성 이용 등 이용자의 이용형태에 따라 다양하게 운영가능

• 기타기능

정전 등의 비상시를 대비한 수동 개폐장치 탑재 원하는 시간에만 운영할 수 있는 자동전원제어

> 시스템 계통도

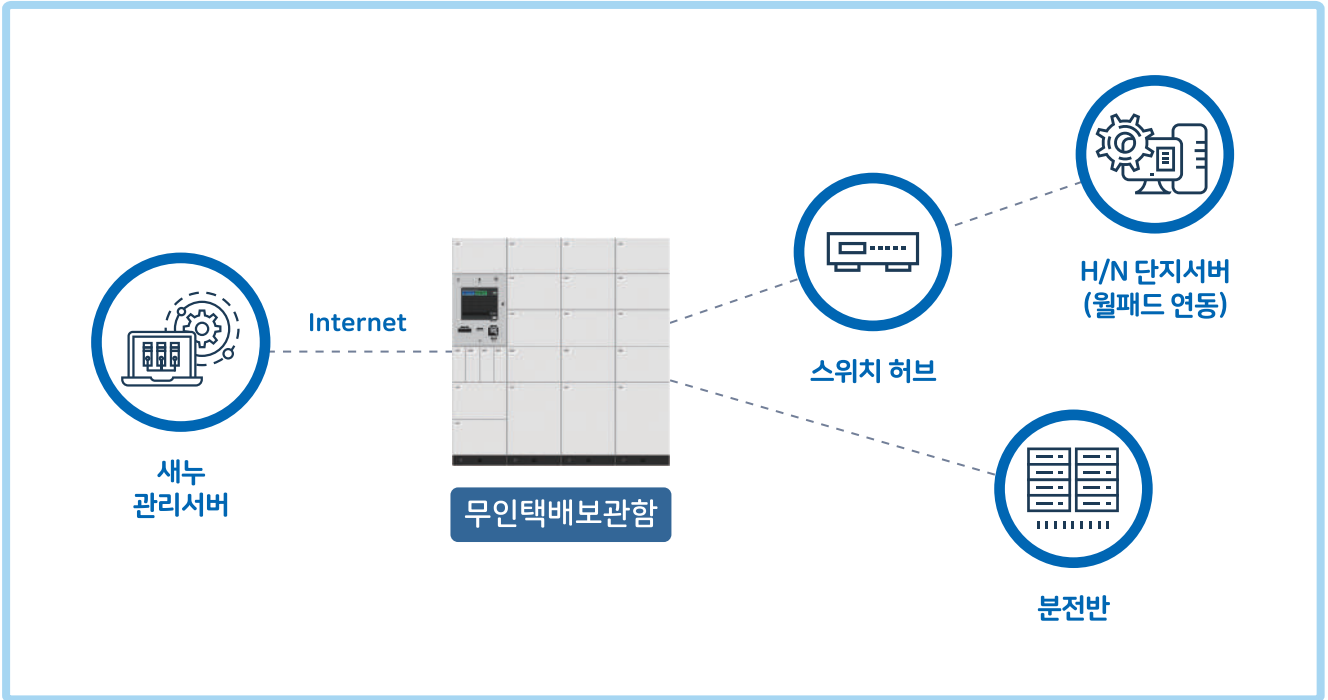

> 시스템 구성도

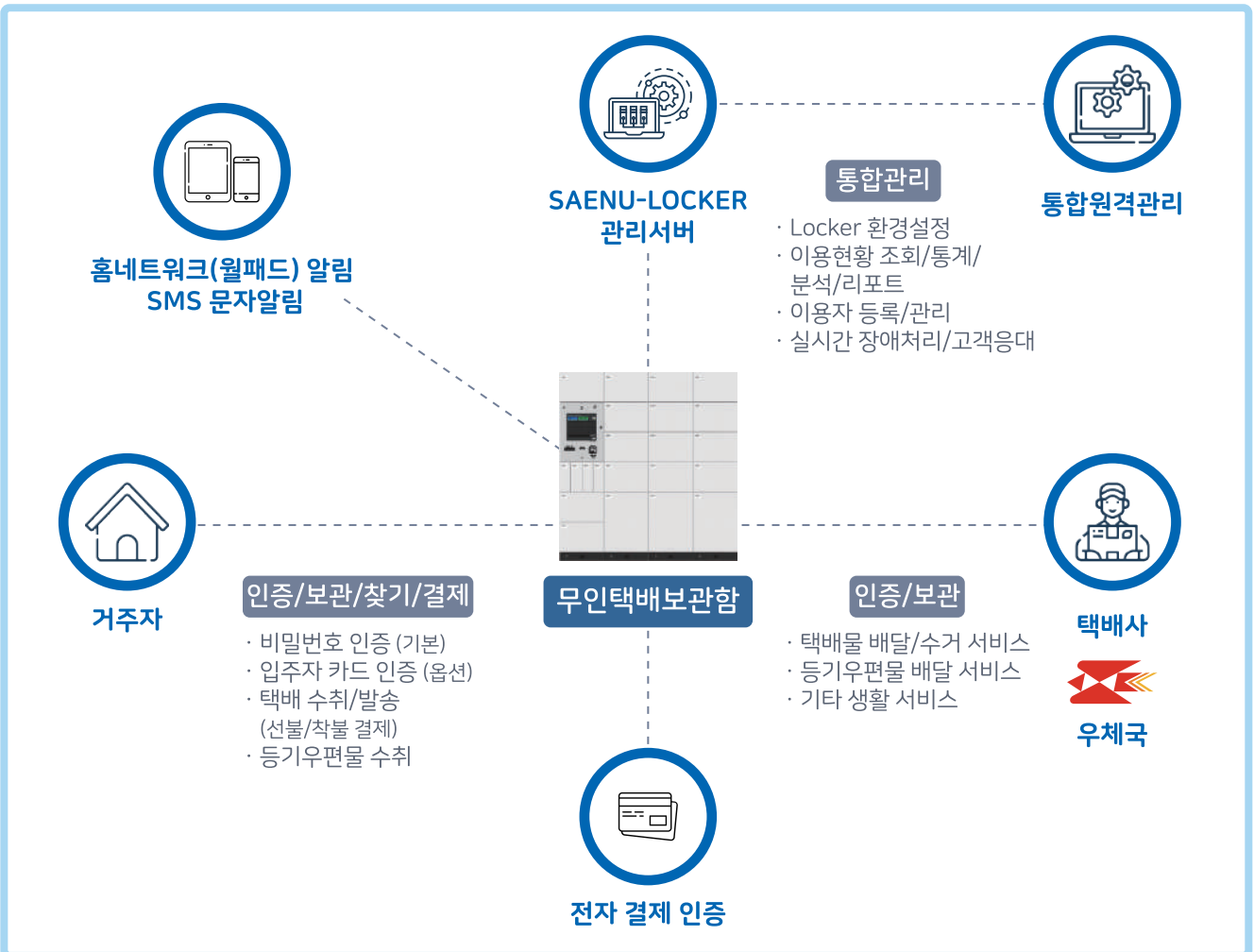

■ 무인택배함 - 제품 종류

> 제어부

제품사이즈 가로 : 500mm 세로 : 1,920mm 깊이 : 600mm



제어함체_택배형A

제어함체_택배형B

제어함체_택배형C

제어함체_택배형D

제어함체_택배형E

제어함체_택배형F

> 보관함부(균등)

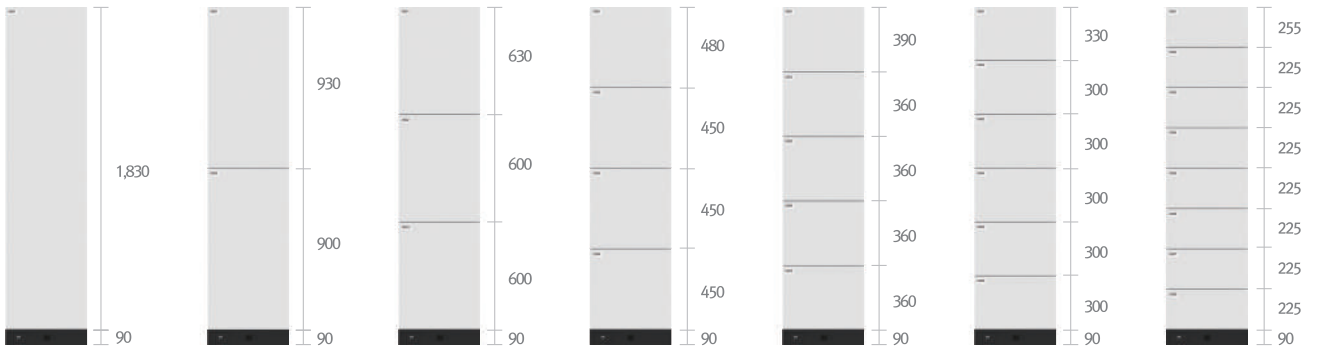

SLD2_택배형_1단

SLD2_택배형_2단

SLD2_택배형_3단

SLD2_택배형_4단

SLD2_택배형_5단

SLD2_택배형_6단

SLD2_택배형_8단

> 보관함부(비균등)

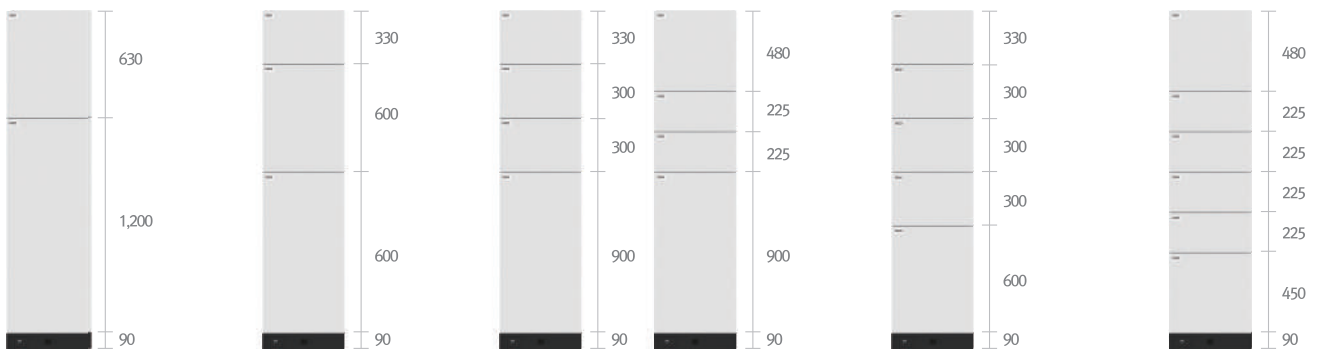

SLD2_택배형_2단M

SLD2_택배형_3단M

SLD2_택배형_4단M

SLD2_택배형_5단M

SLD2_택배형_6단M

> 등기함



SLD2_택배형_5단RM



SLD2_택배형_6단R



SLD2_택배형_6단RM



SLD2_택배형_8단R

> 가변함



SLD2_택배형_4단T

> 냉장함



SLD1_택배형_4단F

> 세탁함

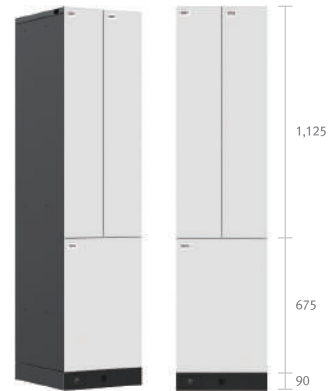

SLD2_세탁함_3단A

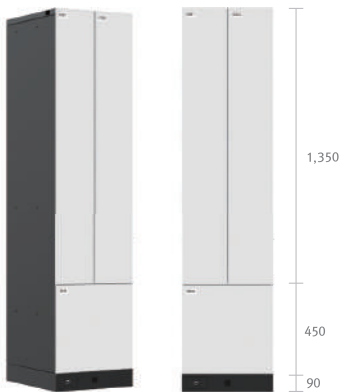

SLD2_세탁함_3단B

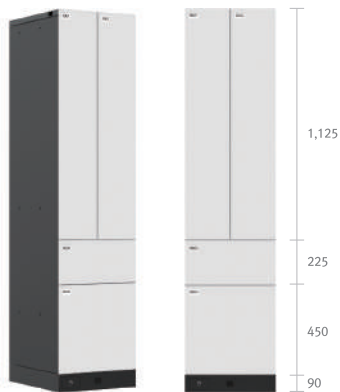

SLD2_세탁함_4단

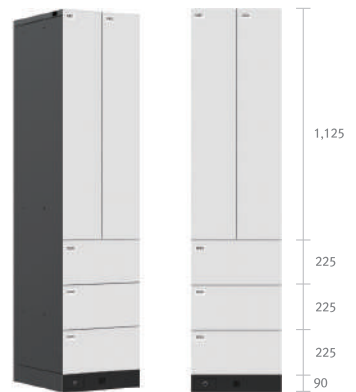

SLD2_세탁함_5단

☐ 참고

내부사이즈는 도어사이즈보다 각 제품별로 가로 50mm 세로 30mm 깊이 30mm가 작습니다.

■ 무인택배함 - 설치사례

무인택배보관함은 아파트, 다세대주택, 공공기관 등에 설치되고 있습니다.
다양한 장소에서 누구나 도움없이 물건을 안전하고 편리하게 맡기고 찾을 수 있습니다.

CHAMPAGNE GOLD (샴페인골드)



SILVER (실버)



SILVER (실버)



GOLD (골드)

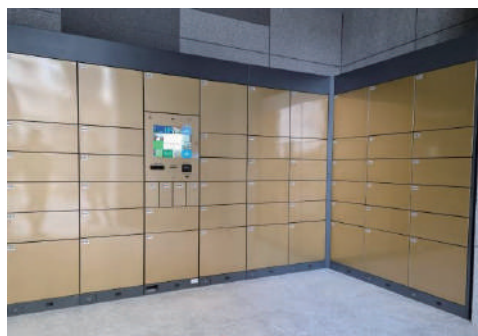

납품처명	현장명
현대산업개발(주)	고덕 숲 아이파크, 군산 미장 아이파크 2차, 논현 아이파크, 백련산 SK VIEW 아이파크, 별내 아이파크, 부평 아이파크, 수지 광고산 아이파크, 운정신도시 아이파크, 월계 센트럴 아이파크, 평택 비전 아이파크, 포천 아이파크, 일산 센트럴 아이파크, 송도 아메리칸타운 아이파크, 홍제 센트럴 아이파크
코오롱글로벌(주)	경북도청신도시 코오롱하늘채, 광주 동림동 코오롱하늘채, 구미 강변 코오롱하늘채, 수성 하늘채 르레브, 안동 코오롱하늘채, 양산 물금 코오롱하늘채, 꿈의숲 코오롱하늘채, 천안쌍용역 코오롱하늘채, 청담 린든그로브, 아시아드 코오롱하늘채, 창원 현동 코오롱하늘채
(주)포스코건설	대전 반석 더샵, 더샵 동천 이스트포레, 랜드마크시티 센트럴더샵, 더샵 명지 퍼스트월드 2BL, 더샵 송도 마리나베이, 더샵 인천 스카이하워, 소사벌 더샵 마스터뷰, 해운대 엘시티 더샵, 동탄 더샵 레이크 에듀타운, 동천 더샵 파크사이드
대림산업(주)	광주 오포 e-편한세상, 구미 남동 e-편한세상, 화성 e-편한세상, 서울대입구 e-편한세상 2차, 울산 온양 e-편한세상
(주)대우건설	미사 강변 푸르지오 1차, 서초 푸르지오 써밋, 천안 불당 지웰 푸르지오
(주)우방건설산업	안성 공도 우방 아이유셀, 연경 우방아이유셀, 화전 우방 아이유셀, 진주 평거 우방 아이유셀 스카이팰리스, 천안역 우방 아이유셀
롯데건설(주)	고덕 롯데캐슬 베네루체, 대구 롯데캐슬, 운암 롯데캐슬
금호건설(주)	검단금호어울림센트럴, 남동금호오션타워, 금호경북대생활관, 광주 교대 금호 어울림, 구미 형곡 어울림 1차, 금호 은뜨락, 이든채
대방건설(주)	양주옥정 1차, 파주운정 1차, 화성송산 5차, 6차, 국가산단대방 1차
GS건설(주)	진주 센트럴 자이, 문성파크자이
두산건설(주)	송파 두산위브, 계림 2차 두산위브, 천안청당두산위브, 행정타운 두산 더 위브 파크, 창신동 두산아파트
두산중공업(주)	경주 용강 두산위브, 상도 두산위브
삼성기업	김해장유삼성그린코아, 대구죽곡삼성그린코아, 대전판암그린코아, 안성당왕삼성그린코아, 안심역삼성그린코아, 다사역삼성그린코아
라운건설(주)	남양주 라온 프라이빗, 대구 월배 라온 프라이빗, 부안 라온 프라이빗, 서산 라온 프라이빗, 인제 라온 프라이빗, 원주 라온 프라이빗
한화건설	루원시티 한화 포레나, 천안 두정 한화 포레나, 덕천동 한화 포레나, 용인 동천 한화 포레나

SAENU STORAGE 새누 세대보관함

주식회사 새누는 보관함 업계 1위의 경험과 노하우, 최적의 보관함 솔루션을 제공합니다.



주식회사 새누 | www.saenu.com

서울시 금천구 가산디지털1로 171, 9층 912-218호(가산SK V1센터)

TEL: 02)865-8394 FAX: 02)6799-1470



서울시 우수기업



Kibo-Star기업



경영혁신기업



기술혁신기업

새누 공식 블로그 

<https://blog.naver.com/superkaeto>

새누 공식 유튜브 

<https://www.youtube.com/@saenu1055>